

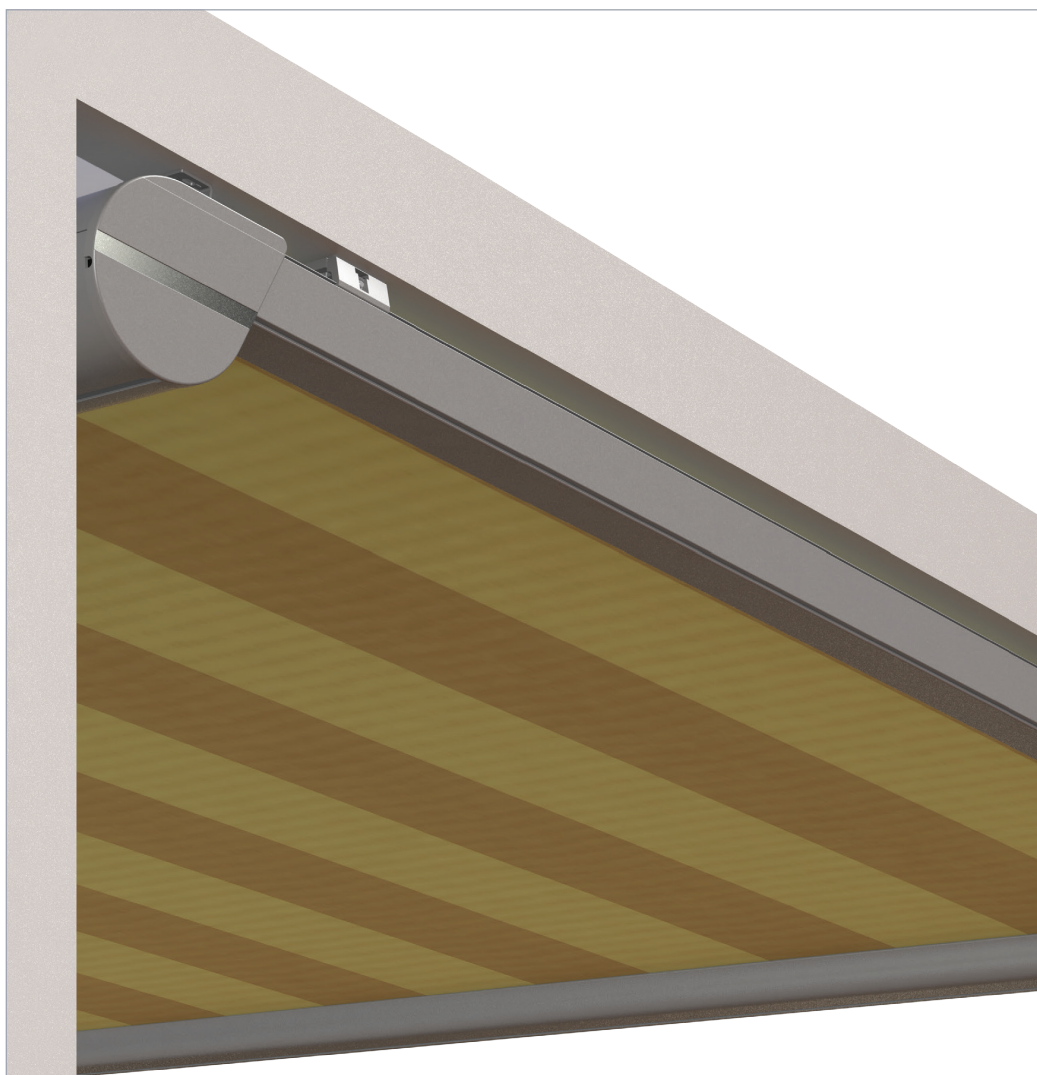

TERRA UNDER
(VERANDA ONDERBOUW)
Patented technology

Montage-instructie
Instructions - Placement



Gebruik deze instructie alleen als hulpmiddel.

Utilisez ces instructions seulement à titre d'aide

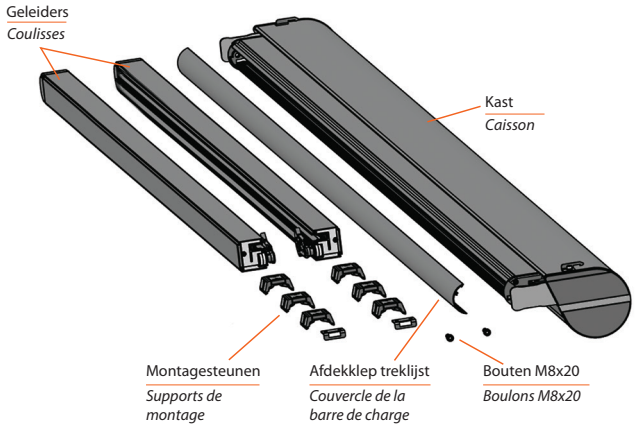

Step 1: Monteer de Montagesteunen - Étape 1: Monter les supports de montage

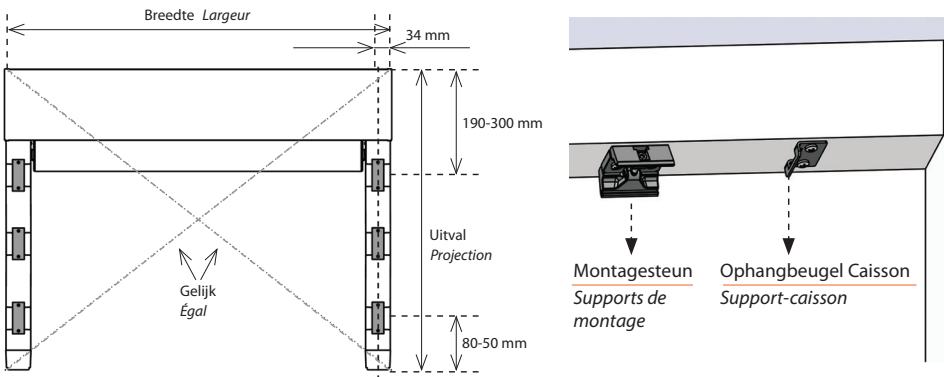

Zorg ervoor dat de diagonalen gelijk zijn, en dat de geleiders parallel lopen.
Assurez-vous que les diagonales sont égales, et que les guides sont parallèles.

Step 2: Monteer de kast met de geleiders - Étape 2: Montage du caisson avec les coulisses

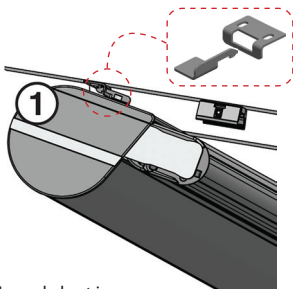

Hang de kast in de ophangbeugels.

Accrochez le caisson dans les supports-caisson.

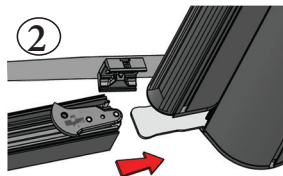

Schuif de geleiders aan de kapsteunen. Let op dat de rits indeinlay schuift.

Glissez les coulisses dans les flasques. Faites attention que les tirettes glisse bien dans les inlay.

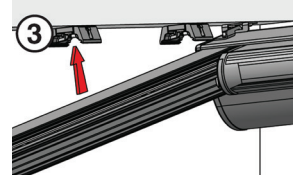

Klik de geleiders in de montage steunen, en draai de Montagesteunen vast.

Cliquez les coulisses sur les supports de montage, et serrez les vis des supports de montage.

Step 3: Monteer de treklijst aan de geleiders
Étape 3: Fixer la barre de charge aux coulisses

①

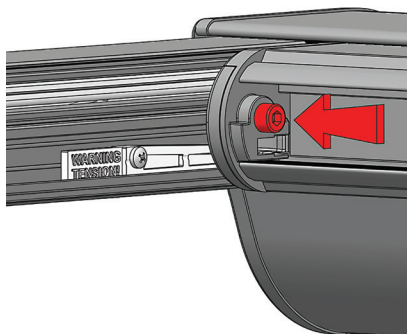

Laat het doek iets afrollen, en bevestig de treklijst aan de geleiders met de meegeleverde M8x20 bouten.

Descendez un peu la toile et fixer la barre de charge aux coulisses en utilisant les boulons M8x20 livrés.

②

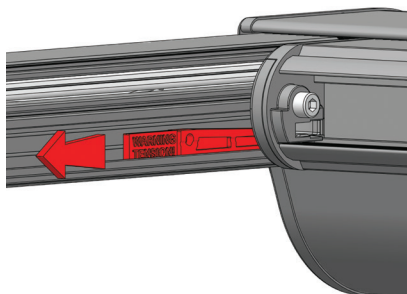

Laat het doek helemaal inrollen en verwijder de security pennen.

Enroulez la toile complètement et ensuite retirer les pièces de verrouillage.

③

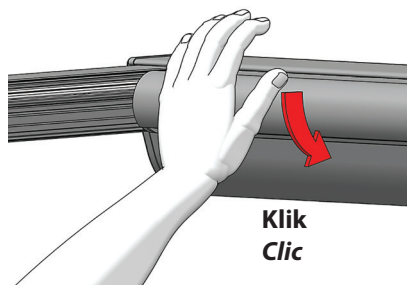

Klik de afdekklep op de treklijst.

Cliquez le couvercle sur la barre de charge.

Standaard motor (4 draad) Moteur Standard (4 fils)

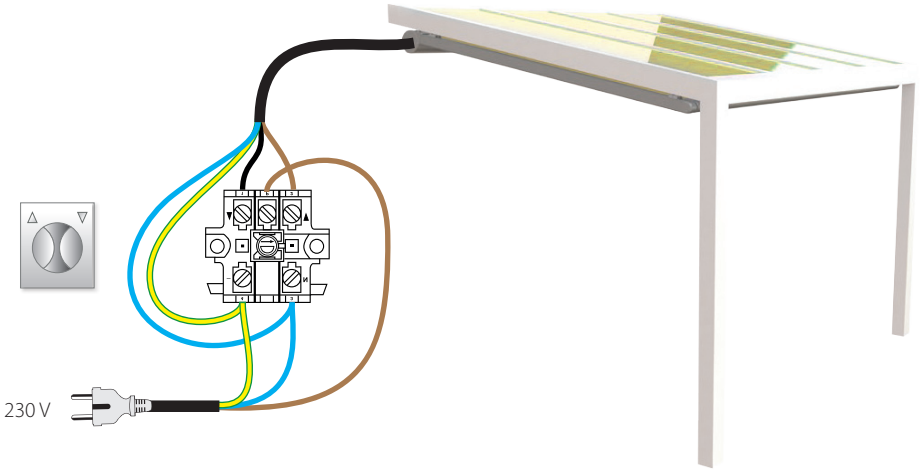
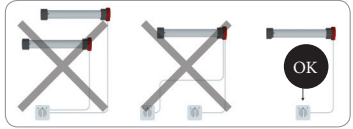

Bij foutieve draairichting wissel de bruine en zwarte motordraad.
Si rotation incorrecte inverser les fils du moteur marron avec le noir.

Standaard motor (4 draad) Moteur Standard (4 fils)

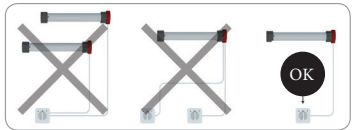

ZAFFER ST SWITCH

Bij foutieve draairichting wissel de bruine en zwarte motordraad.
Si rotation incorrecte inverser les fils du moteur marron avec le noir.

Zaffer AIO motor (3 draad)

Zaffer AIO moteur (3 fils)

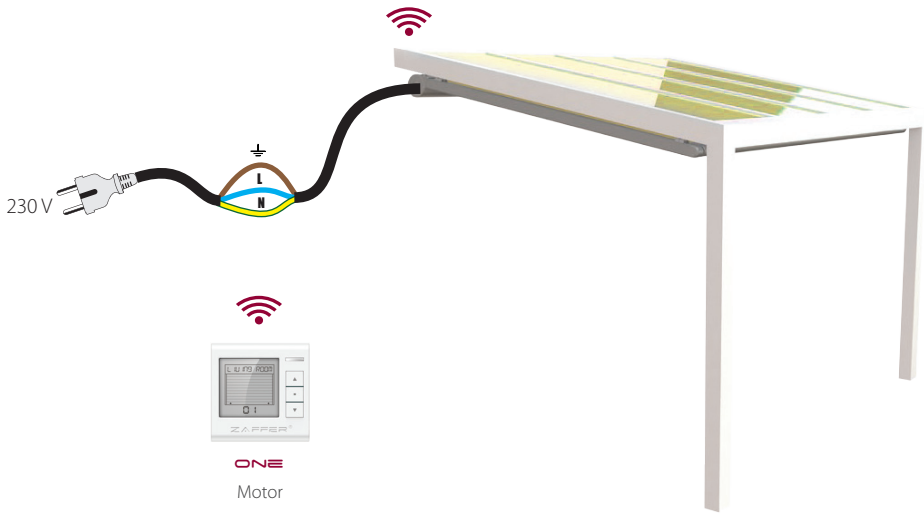

Nice RT motor (6 draad)

Nice RT moteur (6 fils)

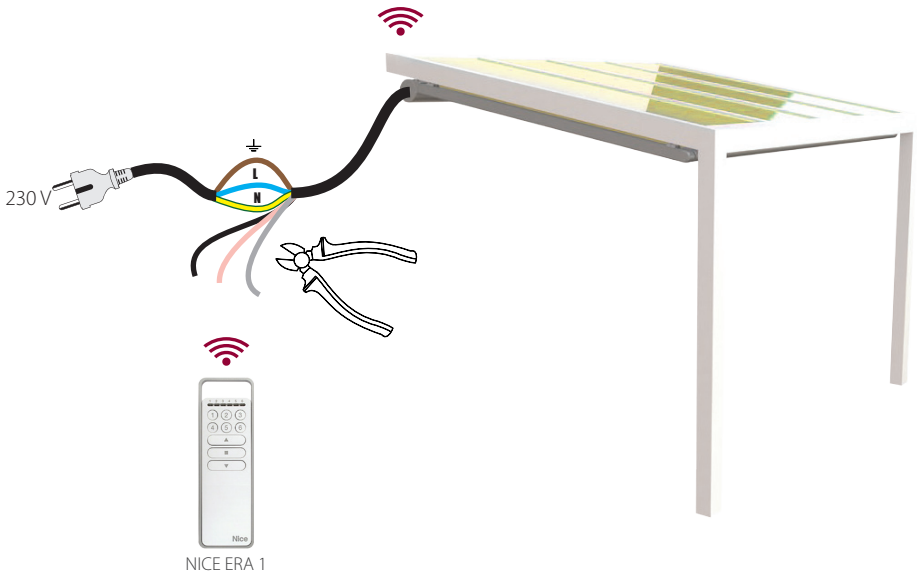

Notes

Notes

GLR

GLR B.V.B.A. / S.P.R.L.

WALENWEG 95 1930 NOSSEGEM - BRUSSELS - BELGIUM

Tel +32(0)2 751 04 80 - Fax +32(0)2 751 04 90

info@glr.be - www.glr.be