



# ZIP SCREEN Mini

Vierkant - Carré / Rond

**Montage-instructie**  
**Instructions - Placement**

*Patented technology*

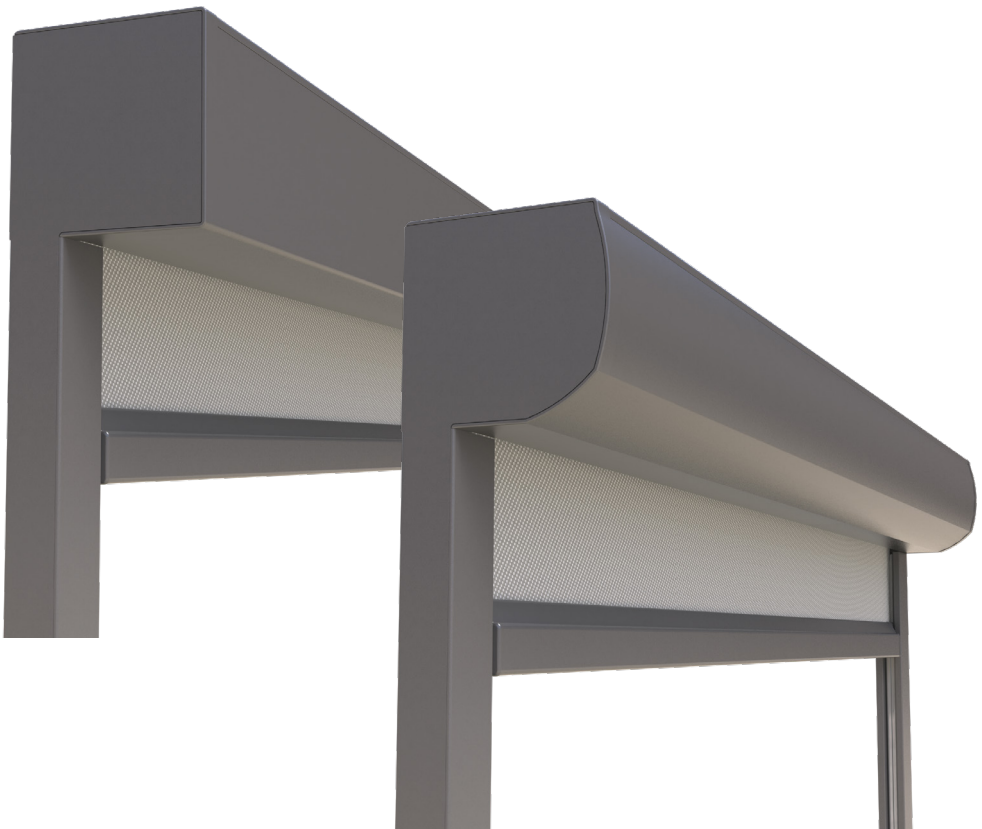

Gebruik deze instructie  
alleen als hulpmiddel.

Utilisez ces instructions  
seulement à titre d'aide



Montagepennen / Tiges de montage

Zip-tool

Geleiders / Coulisses

Kast / Caisson

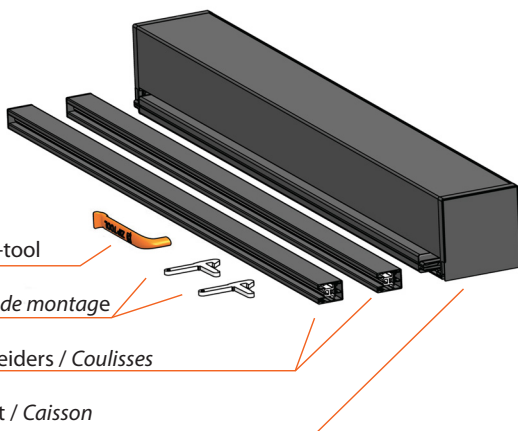

## 1 : Monteer de geleiders / Montage des coulisses

1. Open de geleiders met de Zip-tool  
Ouvrir les coulisses avec le Zip-tool

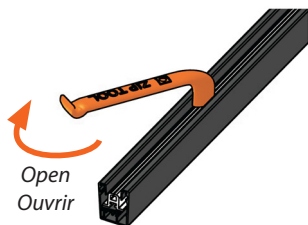

Open  
Ouvrir

**Minimaal aantal schroeven per geleider:**  
**Quantité minimum de visse par coulisse:**

Geleider hoogte Hauteur coulisse	Minimaal aantal schroeven Quantité minimum de visse
tot 100 cm / Jusqu'à 100 cm	2
100 tot 220 cm / 100 jusqu'à 220 cm	3
220 tot 400 cm / 220 jusqu'à 400 cm	4

2. Monteer het basisdeel van de geleiders op de muur  
Placer la partie des coulisses à visser sur le mur

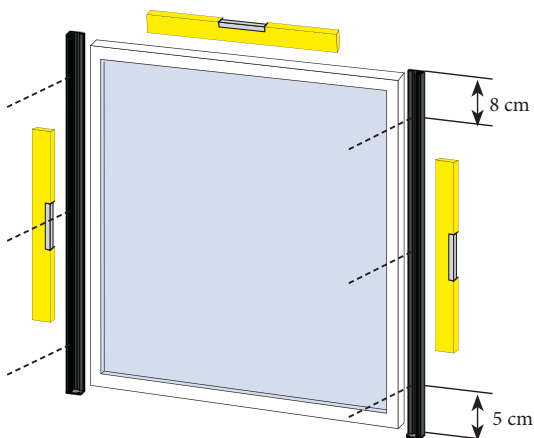

Montage op de dag  
Placement hors du jour

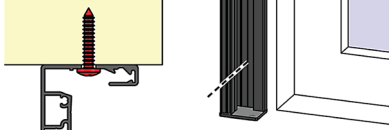

Montage in de dag  
Placement dans le jour

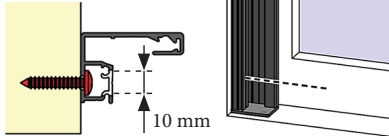

**2 : Maken een doorvoergat in de muur voor het elektrische snoer**  
*Faire un trou à travers le mur pour le passage du câble du moteur*

**OPTIE - OPTION 1 :**

**Snoer uit de kast**

Boor een doorvoergat in de muur boven de geleider op de plek waar het snoer uit de kast komt

Kast 83: x = 38 mm  
 Kast 103+123: x = 43 mm

**Sortie du câble moteur arrière du caisson**

*Forer un trou au dessus de la coulisse*

Caisson 83: x = 38 mm  
 Caisson 103+123: x = 43 mm

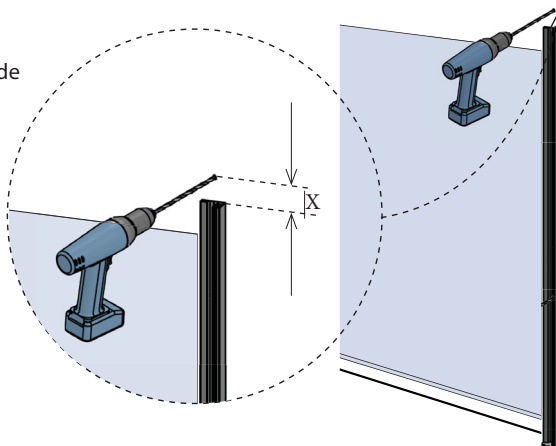

**OPTIE - OPTION 2 :**

**Snoer door de geleider**

Boor een doorvoergat door de geleider

Pas op:  
 dat de zijkant van  
 de geleider niet  
 wordt beschadigd.

**Sortie du câble moteur dans la coulisse**

*Forer un trou à travers la coulisse*

**Attention:**

*Au moment du forage faire  
 attention à ne pas  
 endommager la coulisse*

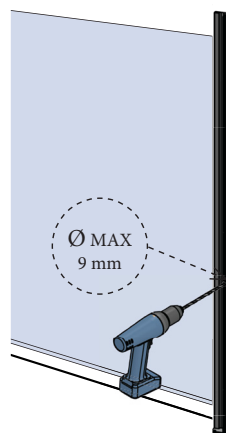

**3 : Monteer de screenkast / Placer le caisson**

**OPTIE - OPTION 1 :**

**Snoer uit de kast**

**Sortie du câble  
 moteur arrière  
 du caisson**

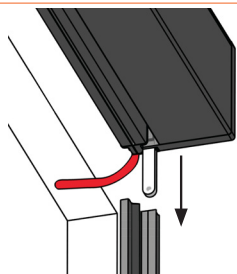

**OPTIE - OPTION 2 :**

**Snoer door de geleider**

**Sortie du câble moteur  
 dans la coulisse**

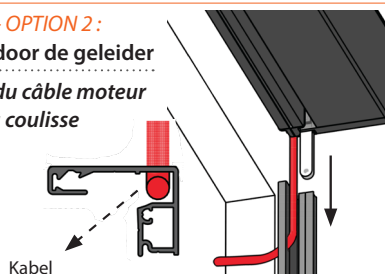

## 4 : Doek instelling met motor / Réglage de la toile avec le moteur

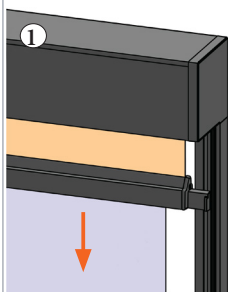

1  
Laat het doek enkele cm naar beneden lopen.  
*laisser descendre la toile de quelques cm.*

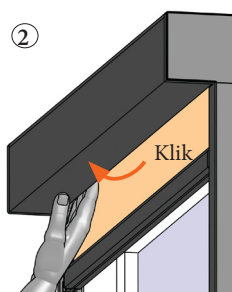

2  
Klik de onderkap open.  
*Pour ouvrir déclipser par le dessous du caisson*

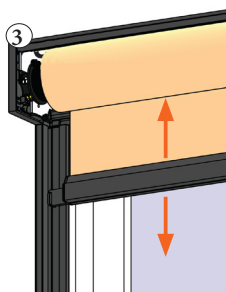

3  
Stel de motor af volgens de bijbehorende instructie.  
*Régler le moteur suivant les instructions du manuel du moteur.*

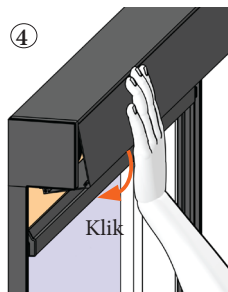

4  
Klik de onderkap dicht.  
*Refermer la face de caisson.*

## 5 : Sluit de geleiders / Fermer les coulisses

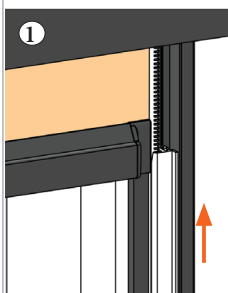

1  
Schuif de inlay om de rits (alleen bij zip-screens).  
*Passer la trette dans le INLAY (seulement quand c'est du Zip-Screen).*

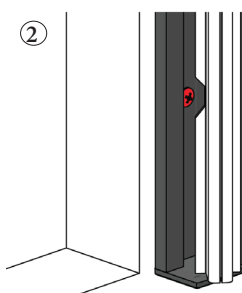

2  
Knip een hap uit de inlay ter hoogte van de montageschroeven.  
*Couper un morceau du inlay à la hauteur de la fixation des vises.*

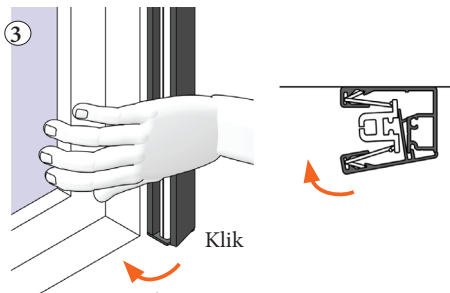

3  
Sluit de geleider door het afdekprofiel aan het basisprofiel te klikken.  
*Clipser le couvercle de la coulisse.*

## (Screenkast demonteren) / (Demontage du caisson)

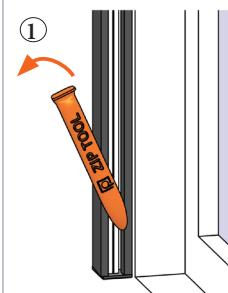

1  
Open de geleiders met de Zip-tool.  
*Ouvrir les coulisses avec le Zip-tool*

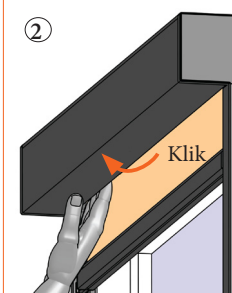

2  
Klik de onderkap open.  
*Déclipser la face de caisson.*

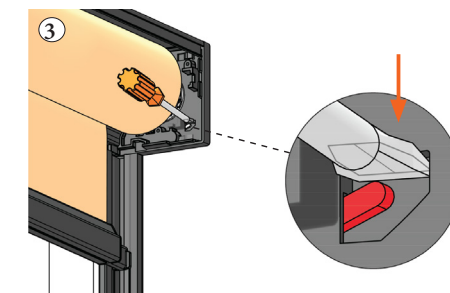

3  
Ontgrendel de kast van de montagepennen, en trek de kast van de muur af.  
*Dévérrouiller le caisson des tiges de montage, et retirer le caisson.*

Standaard motor (4 draad)  
Moteur Standard (4 fils)

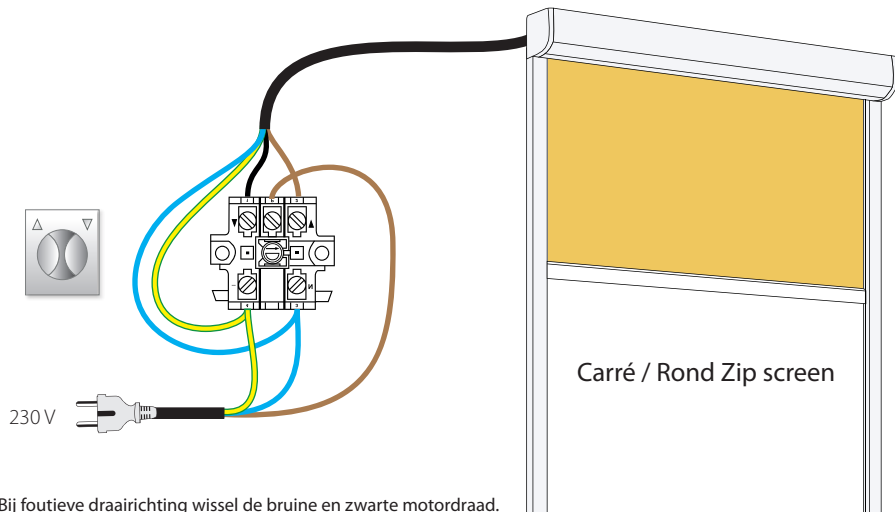
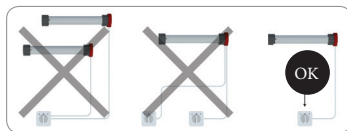

Bij foutieve draairichting wissel de bruine en zwarte motordraad.  
Si rotation incorrecte inverser les fils du moteur marron avec le noir.

Standaard motor (4 draad)  
Moteur Standard (4 fils)

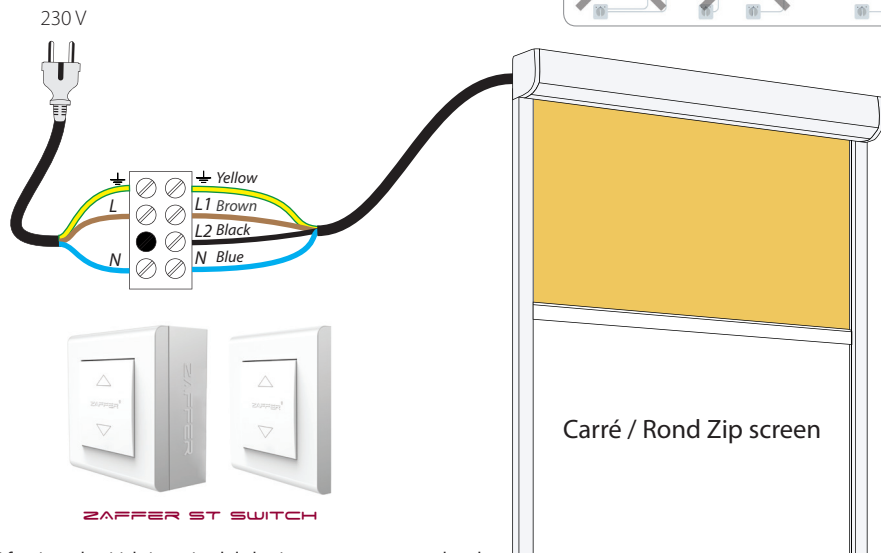
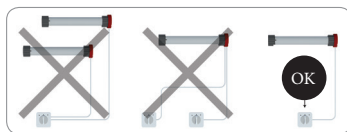

Bij foutieve draairichting wissel de bruine en zwarte motordraad.  
Si rotation incorrecte inverser les fils du moteur marron avec le noir.

Zaffer AIO motor ( 3 draad)  
*Zaffer AIO moteur (3 fils)*

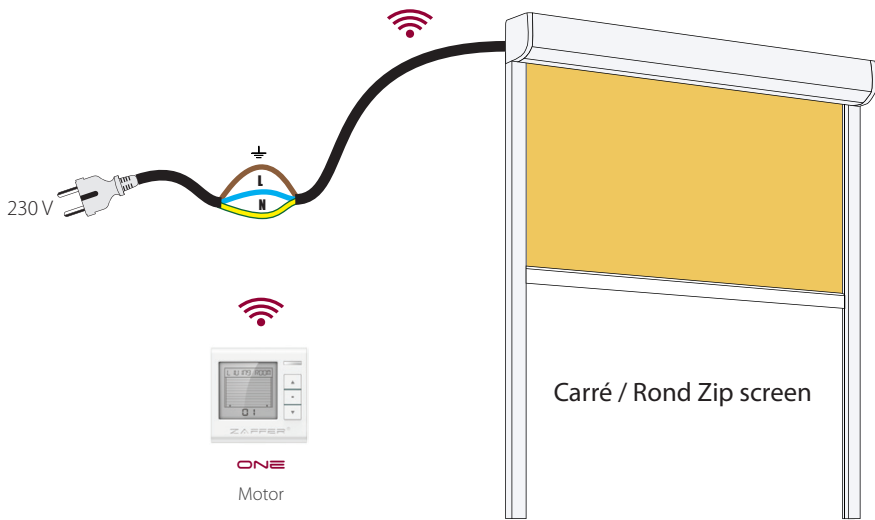

Nice RT motor ( 6 draad)  
*Nice RT moteur (6 fils)*

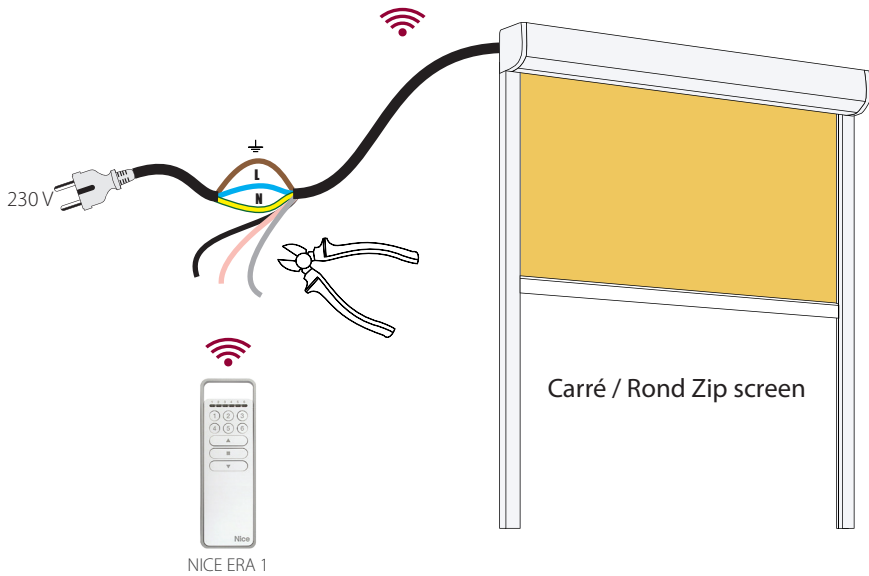





[www.glr.be](http://www.glr.be)

- Producten - *Produits*
- Brochures
- Montage instructies - *Manuels de montage*
- GLR Software
- Bestelbons - *Bons de commande*

GLR B.V.B.A. / S.P.R.L.  
WALENWEG 95 1930 NOSSEGEM - BRUSSELS - BELGIUM  
Tel +32(0)2 751 04 80 - Fax +32(0)2 751 04 90  
info@glr.be - www.glr.be

© Copyright GLR / [www.glr.be](http://www.glr.be)